

MODELOS

TL-7136.B

DESCRIPCIÓN DEL PRODUCTO

Luminario para estacionamiento fabricado en policarbonato de 36 W. A prueba de chorro de agua y polvo, con protección IP 66.

APLICACIONES

Pasillos, corredores públicos, estacionamientos, parques, cocinas y hospitales.

OBSERVACIONES

Disponible con sensor de movimiento integrado ON-OFF o atenuable.

CARACTERÍSTICAS

Acabado: *Cuerpo gris y difusor opalino*
 Corte: *N/A*
 Material: *Policarbonato*
 Montaje: *Sobreponer*

Dimensiones: *1160x120x108 mm*
 IP: *66*
 IK: *08*
 Peso: *2.1 Kg*

DATOS TÉCNICOS

Atenuable:
Únicamente con sensor
 Driver: *Incluido*
 Horas de vida: *50 000 h*
 Lámpara: *Incluida*
 Tipo de aislamiento: *Clase I*
 Tipo de lámpara:
EPISTAR 2835.

Armónicas:
 Corriente: *0.36-0.12A*
 Factor de potencia: *>0.9*
 Frecuencia: *50/60Hz*
 Potencia: *36W*
 Temperatura de operación:
-20~+35°C
 Tensión: *100 - 277 V~*

Ángulo de apertura: *120°*
 Flujo Nominal:
Flujo Real: 3 960 lm
 IRC: *80*
 Temperatura de color:
4 000 K
 UGR:

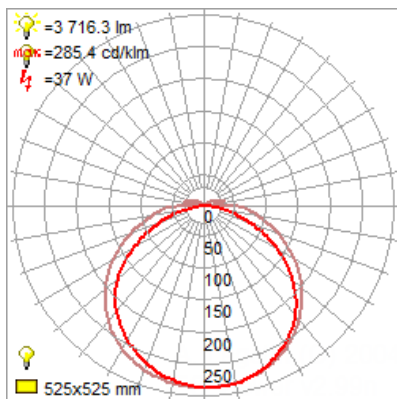

FORMACIÓN DE CÓDIGO

TL-7136.B

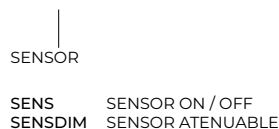

1160

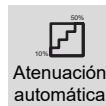
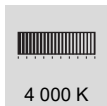
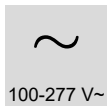
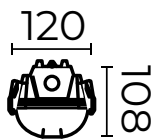

-www.illux.com.mx-

ILLUX DE MÉXICO, S.A. DE C.V. La información contenida en esta ficha técnica es propiedad de Illux de México S.A. de C.V. Todos los derechos reservados. Nos reservamos el derecho de hacer modificaciones sin previo aviso. Última modificación: 10/07/20

MODELOS

SE-7000 Sensor ON/OFF

DESCRIPCIÓN DEL PRODUCTO

- Encendido y apagado automático basado en el movimiento y en el nivel de luz.
- Su tamaño compacto lo hace adecuado para fijarse con la mayoría de los luminarios.
- 4 prensas de poste en el terminal (L, N, N, L), fácil de ensamblar.
- El detector de área, el temporizador y el umbral de la luz del día se pueden establecer con precisión a través del switch DIP.



Es un innovador detector de movimiento con un sistema HF 5.8 GHz. El movimiento puede ser detectado a través del plástico, vidrio y materiales delgados no metálicos.

PATRÓN DE DETECCIÓN

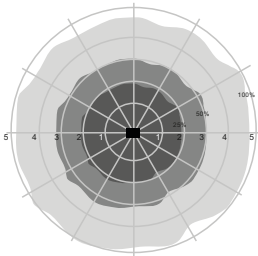

Patrón de montaje de techo (Unidad: m)
Altura de instalación sugerida: 2.5-6m

El sensor funciona con un simple ahorrador de energía que usa la luz solo cuando y donde la necesites. Se apaga y enciende automáticamente basado en el movimiento y el nivel de la luz.

Puede controlar todo tipo de lámparas, por ejemplo, halógeno, fluorescente y LED. Tiene un tamaño compacto y delgado, adecuado para encajar con la mayoría de los luminarios. 4 prensas de poste en el terminal (L, N, N, L), muy fácil de instalar.

El relevador de alta calidad es particularmente apto para su uso comercial con el interruptor de energía arriba de 400W para lámparas LED, fluorescentes y con wattaje superior a 800W para lámparas incandescentes.

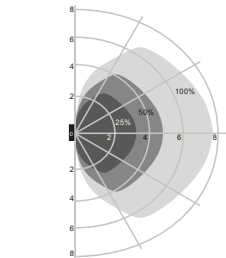

Patrón de montaje de detección (Unidad: m)
Altura de instalación sugerida: 1-1.8 m

DATOS TÉCNICOS

- Tensión de funcionamiento: 120~277VAC, 50/60Hz
- Carga capacitiva nominal: 120 AC:200W (inductivo), 400W (resistivo)
- 220 - 240 V AC: 400W (inductivo), 800W (resistivo)
- 227 AC: 400W (inductivo), 800W (resistivo)
- Sistema HF: 5.8GHz 75MHz, ISM banda de onda
- Potencia de transmisión: <0.5mW
- Zona de detección: Max. (DxH): 10m x 6m
- Sensibilidad de detección: 25% / 50% / 100%
- Tiempo de espera: 5s / 1min / 5min / 15min / 30min
- Sensor de Luz: 5lux / 10lux / 20lux / 30lux / 50lux / Disable
- Altura de montaje: 8m Max.
- Detector de movimiento: 0.5~3m/s
- Ángulo de detección: 150° (Instalación de pared) / 360° (Instalación en techo)
- Temperatura de operación: -20°C~50°C
- Clasificación IP: 20

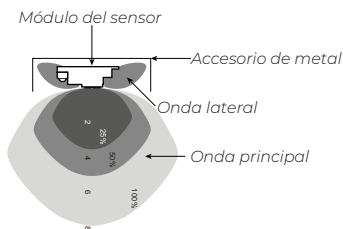

						
---	---	---	---	---	---	---

-www.illux.com.mx-

ILLUX DE MÉXICO, S.A. DE C.V. La información contenida en esta ficha técnica es propiedad de Illux de México S.A. de C.V. Todos los derechos reservados. Nos reservamos el derecho de hacer modificaciones sin previo aviso. Última modificación: 10/07/20

MODELOS

SE-7000 Sensor ON/OFF

ESQUEMA

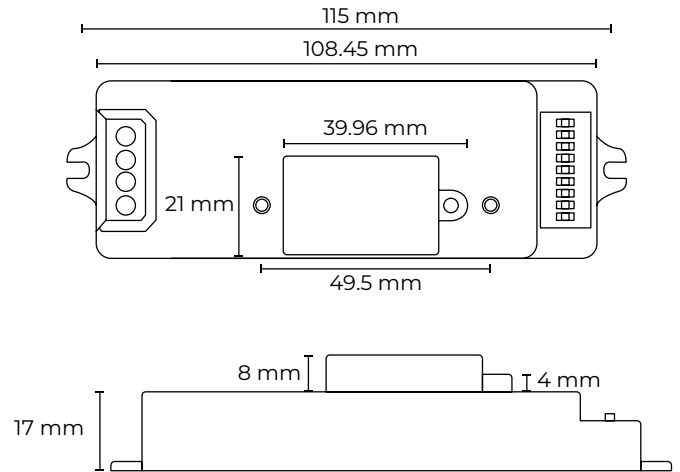
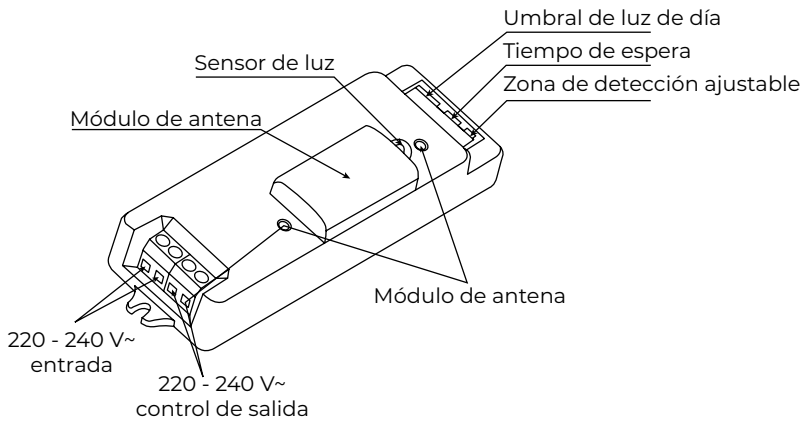

ESQUEMA DE CABLEADO, CONTROL DE ENGRANAJE.

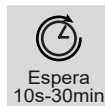
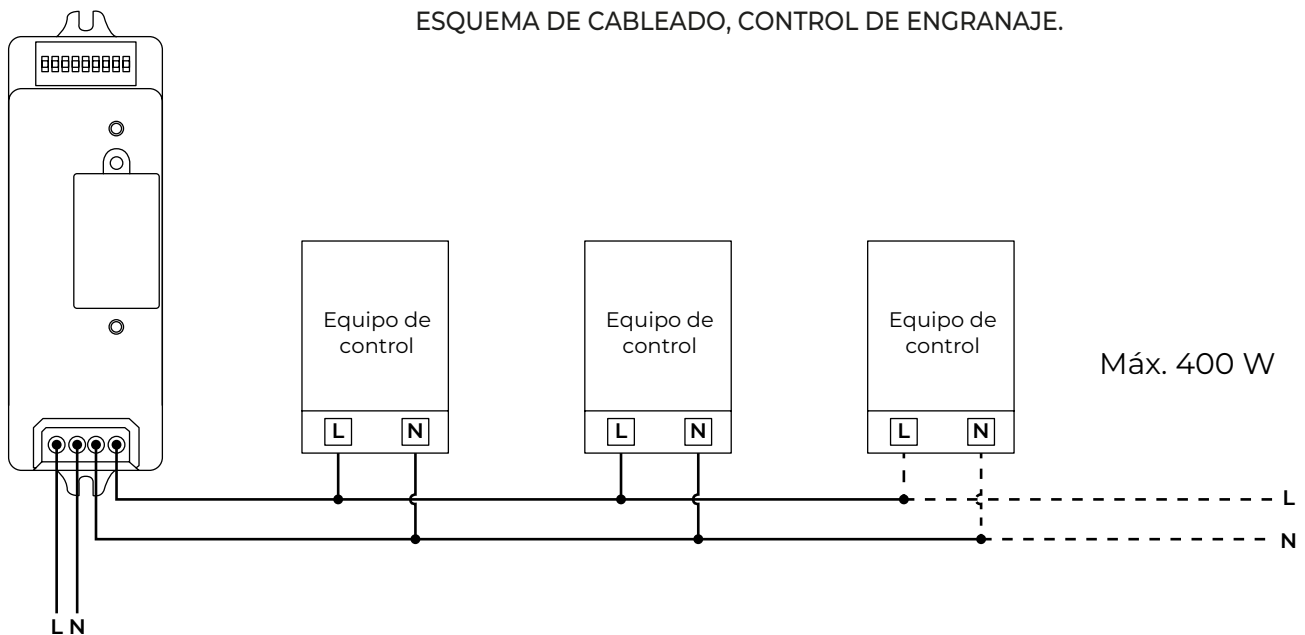

-www.illux.com.mx-

ILLUX DE MÉXICO, S.A. DE C.V. La información contenida en esta ficha técnica es propiedad de Illux de México S.A. de C.V. Todos los derechos reservados. Nos reservamos el derecho de hacer modificaciones sin previo aviso. Última modificación: 10/07/20

MODELOS

SE-7000 Sensor ON/OFF

SENSOR DE MOVIMIENTO + DRIVER LED O BALASTRO (CUALQUIER MARCA)

Es un innovador sensor de movimiento, enciende con la luz y detecta el movimiento, y el interruptor se apaga después de un tiempo de espera en el no haya movimiento detectado. Como un sensor de luz puede leer el valor del brillo, el sensor no enciende la luz si no hay suficiente luz natural.

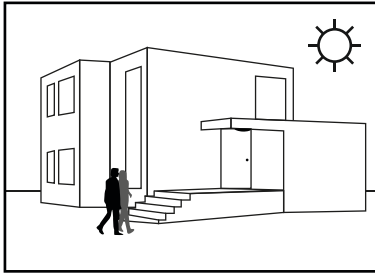

Con luz suficiente la lámpara no enciende.

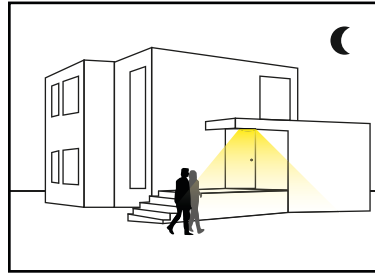

Con luz ambiente insuficiente, el sensor enciende la lámpara cuando el movimiento es detectado.

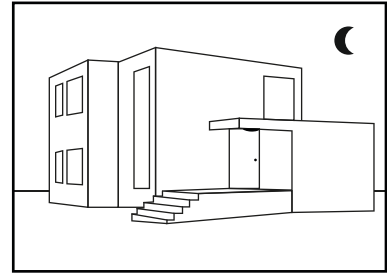

Después de un tiempo de espera, el sensor apaga la lámpara cuando no hay movimiento detectado.

CONFIGURACIÓN

Seleccionando la combinación en los interruptores DIP, los datos del sensor se pueden ajustar con precisión para cada aplicación específica.

ON ● ● ● ○ ○ OFF		1	2	
	I	●	●	100%
	II	○	○	50%
	III	○	●	25%

Área de detección

El área de detección se puede reducir seleccionando la combinación en los switches DIP para ajustar precisamente cada aplicación.

ON ● ● ● ○ ○ OFF		1	2	3	
	I	●	●	●	5s
	II	○	○	○	1min
	III	○	○	●	5min
	IV	○	○	●	15min
V	○	○	○	30min	

Tiempo de Espera

Se refiere al periodo de tiempo en que la lámpara permanece al 100% iluminando después de no detectar movimiento.

ON ● ● ● ○ ○ OFF		1	2	3	4	
	I	●	●	●	●	5lux
	II	○	○	○	○	10lux
	III	○	○	○	●	20lux
	IV	○	○	○	●	30lux
	V	○	○	○	○	50lux
VI	○	○	○	○	Disable	

Sensor de Luz

El sensor se puede ajustar para permitir solo a la lámpara iluminar por debajo de un umbral de luminosidad ambiental definida. Cuando se establece en modo desactivar, el sensor de luz encenderá la lámpara cuando el movimiento es detectado independientemente del nivel de luz ambiental.

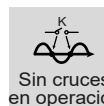
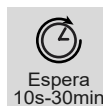

-www.illux.com.mx-

ILLUX DE MÉXICO, S.A. DE C.V. La información contenida en esta ficha técnica es propiedad de Illux de México S.A. de C.V. Todos los derechos reservados. Nos reservamos el derecho de hacer modificaciones sin previo aviso. Última modificación: 10/07/20

MODELOS

SE-7002 Sensor atenuable

DESCRIPCIÓN DEL PRODUCTO

- El diseño único del sensor dividido en dos partes hace que sea adecuado para fijar dentro de luminarios estrechos.
- Atenuación automática cuando se usa en combinación con drivers LED atenuables o balastos de 1 - 10 V~.
- Cuenta con sensor de luz diurna ajustable.
- La interfaz 1-10V es compatible con el sensor autónomo MS01 para luz diurna de Merrytek, con lo cual logra captar la luz natural.
- El área de detección, el retraso de tiempo y el umbral de luz natural pueden ser configurado con precisión a través del interruptor DIP.
- Usando el diseño separado entre el sensor de movimiento y la corriente, lo hace fácil de reinstalar o ajustar.



PATRÓN DE DETECCIÓN

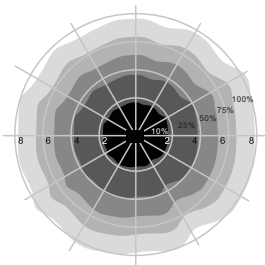

Patrón de montaje de techo (Unidad: m)
Altura de instalación sugerida: 2.5-8m

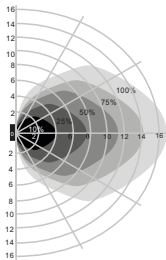

Patrón de montaje de detección (Unidad: m)
Altura de instalación sugerida: 1-1.8 m

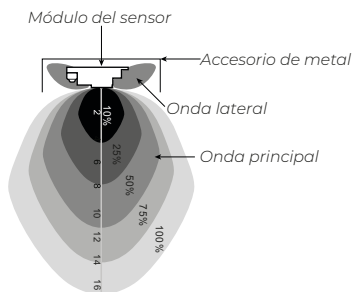

SE-7002 es un sensor de movimiento innovador y dinámico con su sistema de HF 5.8GHz. El movimiento puede ser detectado a través de plástico, vidrio y materiales finos no metálicos.

Este sensor está especialmente diseñado para los luminarios que tienen espacio limitado, por ello es adaptable al luminario TL-7131.B. El mini detector de movimiento está separado de la parte conectada a la corriente de energía del sensor. El detector de movimiento queda fijo en la superficie de la luz y se oculta la parte de la corriente detrás del luminario.

Como la altura del detector es de solo 13 mm Max., no hay sombra cuando las lámparas se encienden.

DATOS TÉCNICOS

- Tensión de funcionamiento: 120~277VAC, 50/60Hz
- Carga capacitiva nominal: 400W@ 120VAC, 800W@ 220-277VAC (inductivo)
- Sistema HF: 5.8GHz±75MHz, ISM banda de onda
- Potencia de transmisión: <0.5mW
- Consumo de energía: ≤1W(reposo)
- Zona de detección: 8m (@ 3m montado en alto)
- Sensibilidad de detección: 25% / 50% / 75% / 100%
- Tiempo de espera: 5s / 30s / 90s / 3min / 20min / + ∞
- Sensor de Luz: 5lux / 15lux / 30lux / 50lux / 100lux / 150lux / Disable
- Periodo de espera: 0s / 5s / 5min / 10min / 30min / 1h / + ∞
- Nivel de atenuación en espera: 10% / 20% / 30% / 50%
- Altura de montaje: 10m Max.
- Detector de movimiento: 0.5~3m/s
- Ángulo de detección: 150° (Instalación de pared) / 360° (Instalación en techo)
- Temperatura de operación: -25°C~60°C
- Clasificación IP: 20

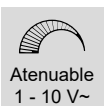
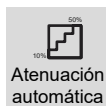

-www.illux.com.mx-

ILLUX DE MÉXICO, S.A. DE C.V. La información contenida en esta ficha técnica es propiedad de Illux de México S.A. de C.V. Todos los derechos reservados. Nos reservamos el derecho de hacer modificaciones sin previo aviso. Última modificación: 10/07/20

MODELOS

SE-7002 Sensor atenuable

ESQUEMA

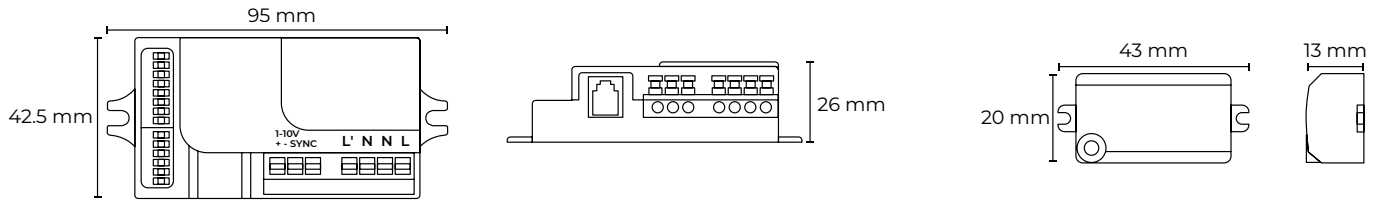
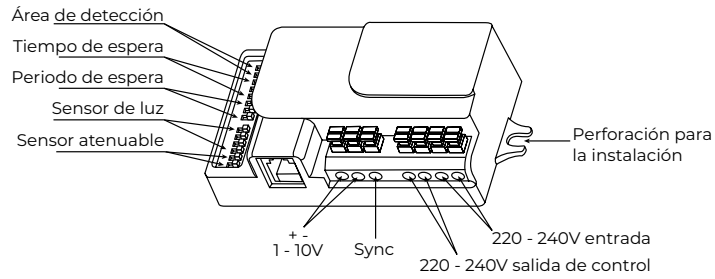

ESQUEMA DE CABLEADO

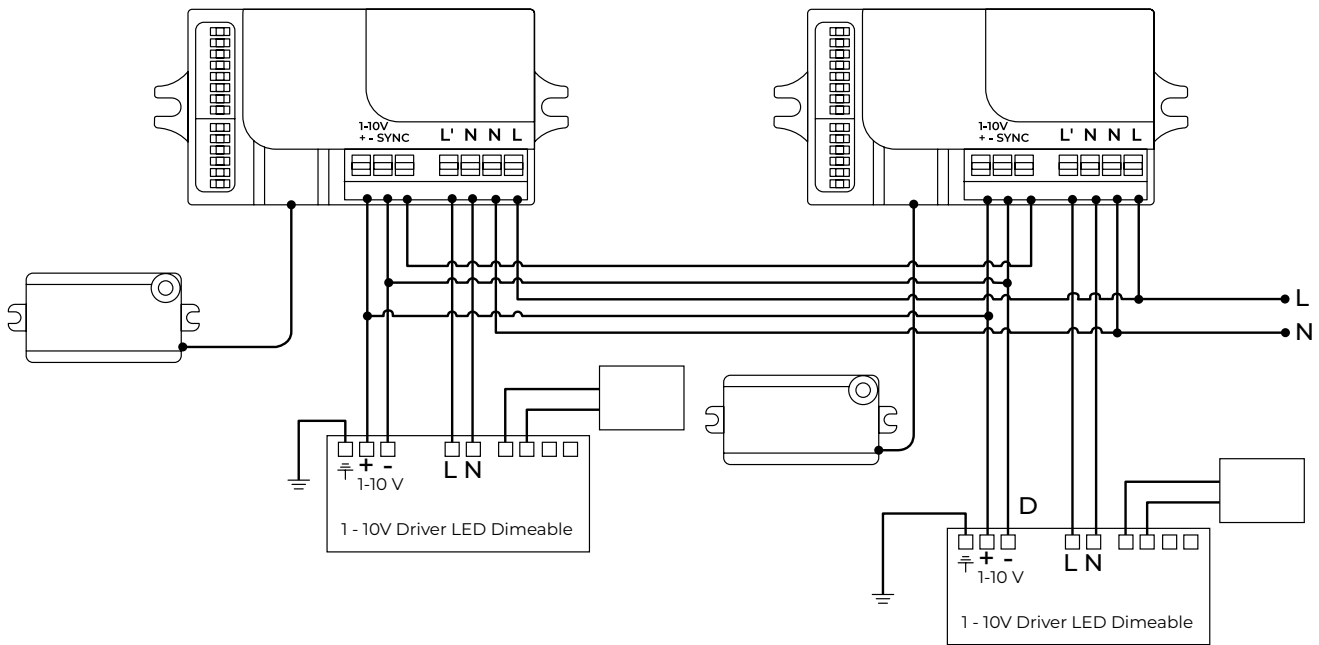

- Atenuación automática**
- Máx. 8m**
- Sensor de luz**
- Espera 10s - 30min**
- 5 años de garantía**
- Montaje 10m máx.**
- Atenuable 1 - 10 V~**

-www.illux.com.mx-

ILLUX DE MÉXICO, S.A. DE C.V. La información contenida en esta ficha técnica es propiedad de Illux de México S.A. de C.V. Todos los derechos reservados. Nos reservamos el derecho de hacer modificaciones sin previo aviso. Última modificación: 10/07/20

SE-7002 Sensor atenuable

FUNCIÓN DE ATENUACIÓN

Cuando se utiliza en combinación con drivers LED y balastos atenuables de 1 - 10 V~, el sensor puede trabajar 3 modos. Función de atenuación, 100% → luz baja → apagado. El sensor SE-7002 sensible a los cambios de luz, es fácil de instalar y muy rentable.

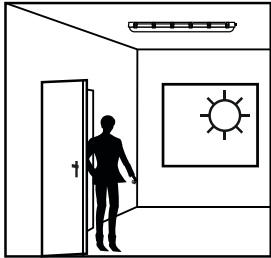

1. Con suficiente luz ambiental el sensor no enciende la luminaria.

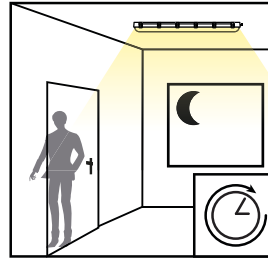

3. Después de un tiempo, el sensor atenua la luz de la luminaria siempre y cuando el sensor no detecte movimiento.

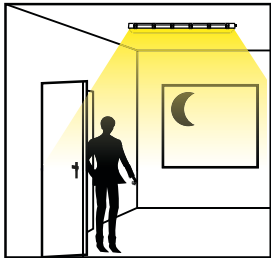

2. Cuando la luz ambiental es insuficiente, el sensor enciende la luminaria cuando detecta movimiento.

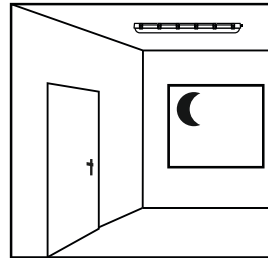

4. Después de un periodo de espera, el sensor apaga la luminaria de no capta movimiento en el área de detección.

Además, el sensor puede proporcionar una función de atenuación en 2 pasos. 100% → poca luz (nunca se apaga). Este modo es adecuado para su uso en corredores, escaleras y pasajes subterráneos donde se mantienen bajos niveles de luz hasta que se detecta movimiento.

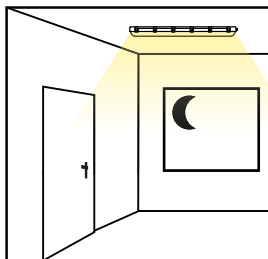

1. Sin detectar movimiento, el luminario mantiene una iluminación tenue.

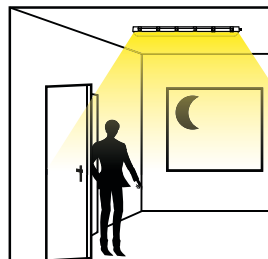

2. Cuando el sensor detecta movimiento, aumenta el brillo del luminario a un 100%

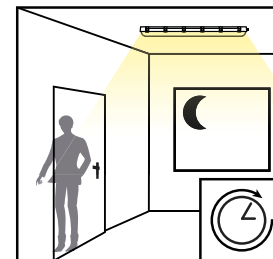

3. Después de mantener un tiempo la intensidad de la luz, el sensor retorna a la atenuación inicial, si no detecta movimiento.

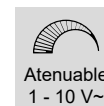
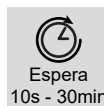
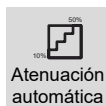

MODELOS

SE-7002 Sensor atenuable

CONFIGURACIÓN

Seleccionando la combinación en los switches DIP, los datos del sensor se pueden ajustar con precisión para cada aplicación específica.

ON		1	2	
●	I	●	●	100%
▲	II	●	○	75%
■	III	○	●	50%
▼	IV	○	○	25%
○				
OFF				

Área de detección

El área de detección se puede reducir seleccionando la combinación en los switches DIP para ajustar precisamente cada aplicación.

ON		3	4	5	
●	I	●	●	●	5s
▲	II	○	●	●	30s
■	III	●	○	●	90s
▼	IV	○	○	●	3min
○	V	●	●	○	20min
OFF	VI	○	○	○	+ ∞

Tiempo de Espera

Se refiere al periodo de tiempo en que la lámpara permanece al 100% iluminando después de no detectar movimiento.

ON		6	7	8	
●	I	●	●	●	0s
▲	II	○	●	●	5s
■	III	●	○	●	5min
▼	IV	○	○	●	10min
○	V	●	○	○	30min
OFF	VI	○	○	○	1h
	VII	○	○	○	+ ∞

Periodo de Espera

Se refiere al periodo de tiempo que la lámpara permanece a un bajo nivel de luz antes de que se apague completamente en una larga ausencia de personas.

ON		1	2	
●	I	●	●	50%
▲	II	○	●	30%
■	III	●	○	20%
▼	IV	○	○	10%
○				
OFF				

Nivel de atenuación en espera

El bajo nivel de luz que le gustaría después del tiempo de espera en una larga ausencia de personas.

ON		3	4	5	6	
●	I	●	●	●	●	5lux
▲	II	○	●	●	●	15lux
■	III	●	○	●	●	30lux
▼	IV	○	○	●	●	50lux
○	V	●	○	○	●	100lux
OFF	VI	●	●	○	○	150lux
	VII	○	○	○	○	Disable

Sensor de Luz

El sensor se puede ajustar para permitir solo a la lámpara iluminar por debajo de un umbral de luminosidad ambiental definida. Cuando se establece en modo desactivar, el sensor de luz encenderá la lámpara cuando el movimiento es detectado independientemente del nivel de luz ambiental. (100lux, 100lux, 50lux: operación en crepúsculo, 10lux, 5lux: sólo operación en la oscuridad) Tenga en cuenta que el sensor de luz está activo solo cuando la lámpara se apaga totalmente.

